

Erica 2000

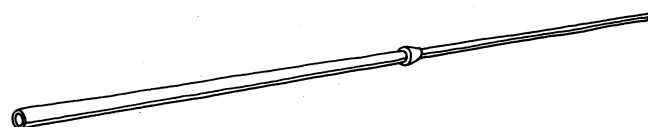

Blev stången för lång när ni drog ut den?
Gör som visas nedan.

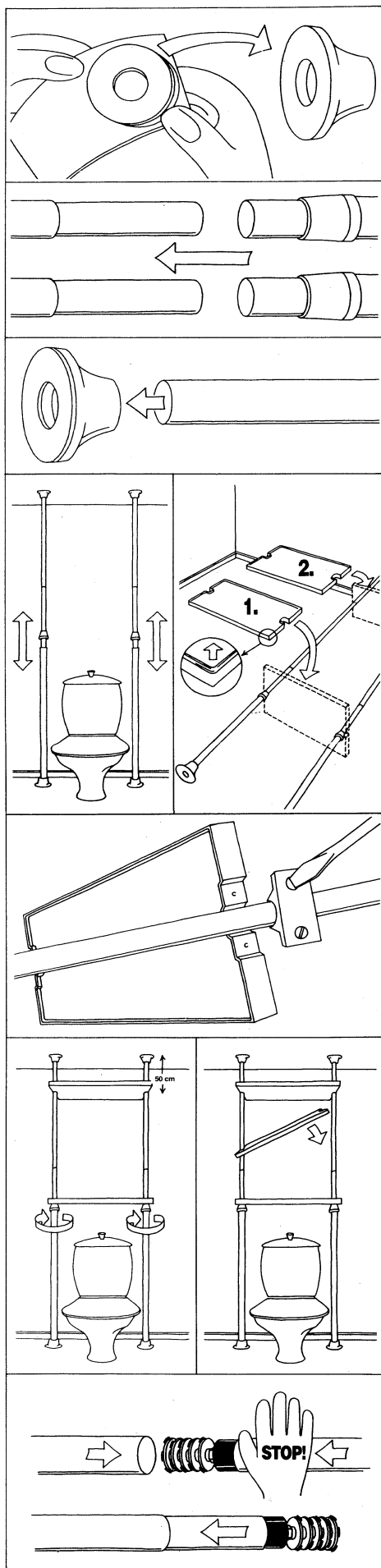

Drag isär stången helt.

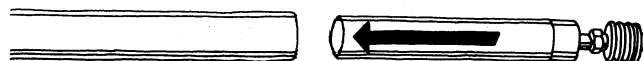

Skjut in det smala röret i det grova.

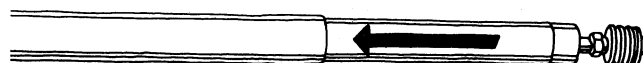

Skjut in hela röret.

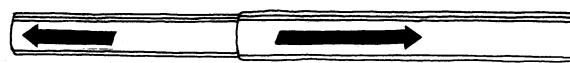

Drag nu isär rören så att stången
får rätt längd.

Erica 2000

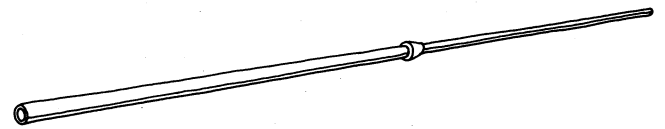
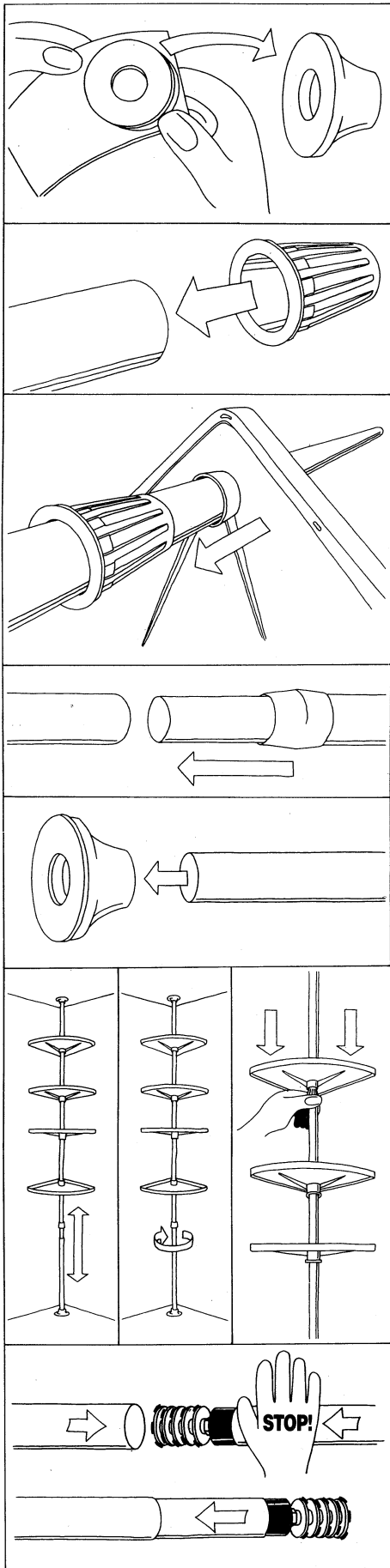

Blev stängen för lång när ni drog ut den?
Gör som visas nedan.



Drag isär stängen helt.



Skjut in det smala röret i det grova.



Skjut in hela röret.

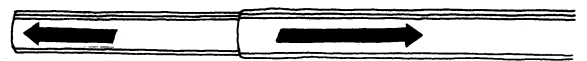

Drag nu isär rören så att stängen
får rätt längd.

TILLVERKARE

ERICASINDUSTRIER AB

545 31 TÖREBODA - SWEDEN TEL: 0506-716 20 FAX: 0506-106 90